

Инструкция по сборке односторонней системы **elfa® freestanding**

1. Установка направляющей в опорную ножку.

Установите направляющую вертикально в паз на опорной ноге (рис. 1) (отверстия на боковине направляющей должны быть расположены в нижней части).

Приложив усилие или используя деревянный молоток, установите направляющую в паз (рис. 2).

Убедитесь, что направляющая установлена до конца. Повторите процедуру со следующей опорой.



рис. 1



рис. 2

2. Установка комплекта стяжек

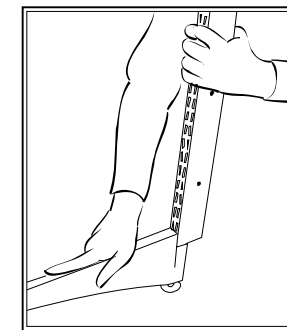
Поместите собранные направляющие с опорами на полу как показано на рисунке (рис. 3).

Вставьте поперечные стяжки по диагонали в отверстия на направляющей (рис. 3).

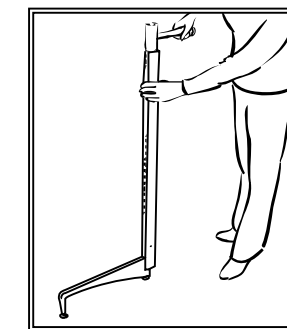
Придерживая стяжки в центре одной рукой, второй рукой разверните одну опору лицом вверх, затем повторите процедуру со второй опорой (рис. 4).



рис. 3



рис. 4

Совет

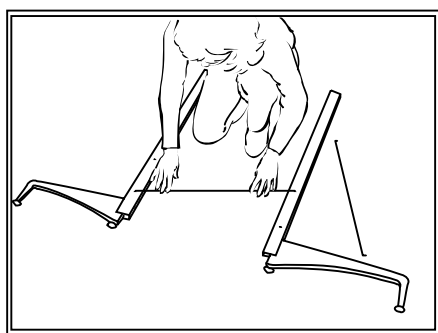
- При сборке системы на полу из мягкого материала предусмотрите защиту поверхности от повреждения.

3. Установка верхней перекладины.

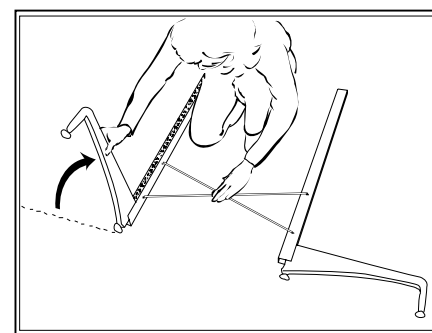
Установите систему вертикально в предполагаемом месте размещения.

Разместите перекладину между направляющими и вставьте сверху в направляющие используя деревянный молоток.

Поочередно вбивайте правый и левый край до полной установки (рис. 5 слева).

Установите пластиковые заглушки (рис. 5 справа).



рис. 5

4. Добавление секции

Повторите действия раздела 1.

Вставьте стяжки с нужной стороны собранной секции (рис. 6).

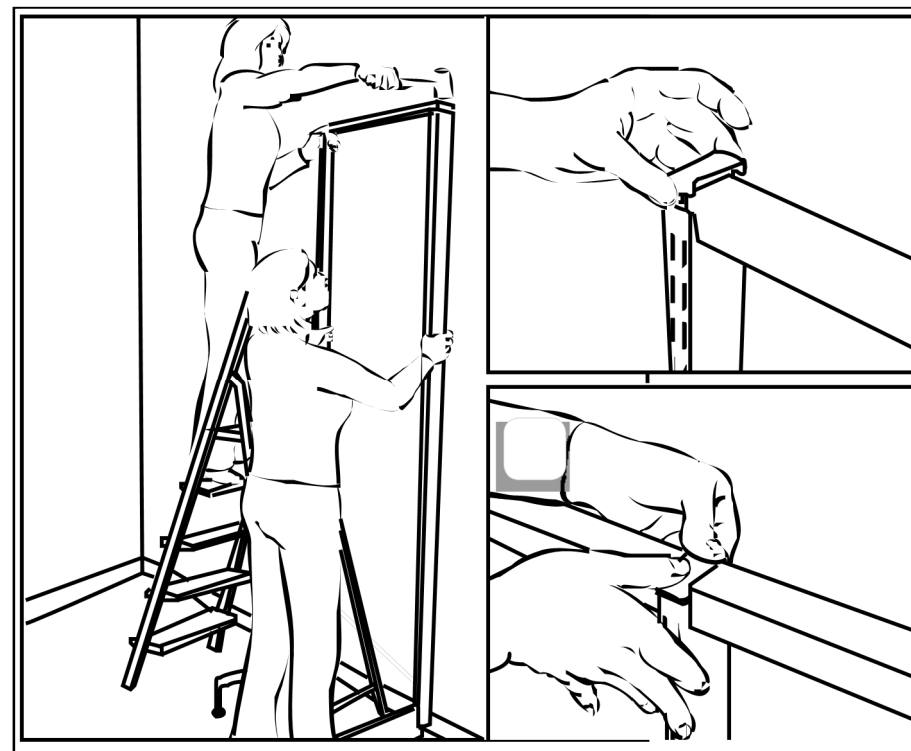
Разверните стяжки и поверните загнутым концом к себе (рис. 7)

Расположите третью опору по направлению к уже собранной секции.



рис. 6



рис. 7

Установите свободные концы стяжек в отверстия на третьей направляющей (рис. 8) с тыльной стороны.

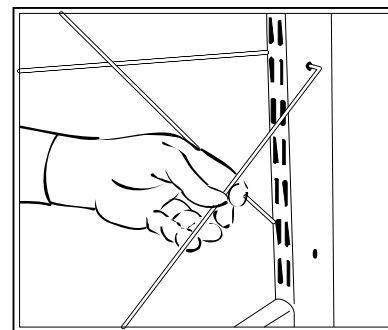

рис. 8

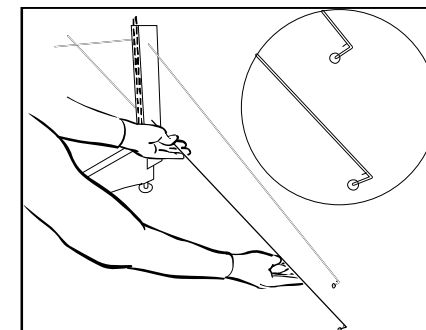
Разверните опору третьей направляющей к себе, зафиксировав стяжки в нужном положении (рис. 9).

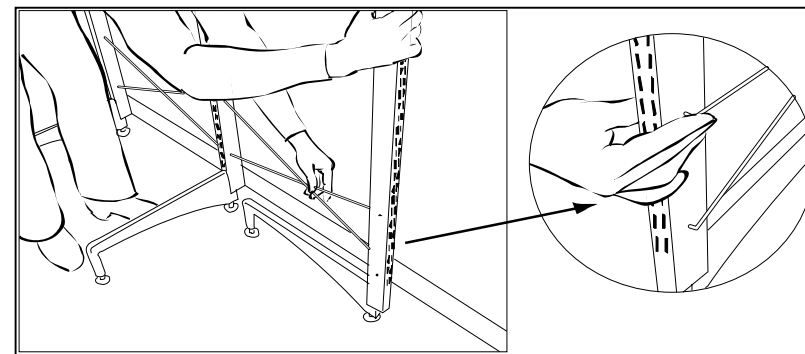

рис. 9

Установите горизонтальную перекладину как указано в предыдущем шаге 3, выровнивая по соседней перекладине.

Повторите процедуру для дополнительной секции.

Установите заглушки на боковые направляющие и на центральную направляющую (рис. 5 справа)

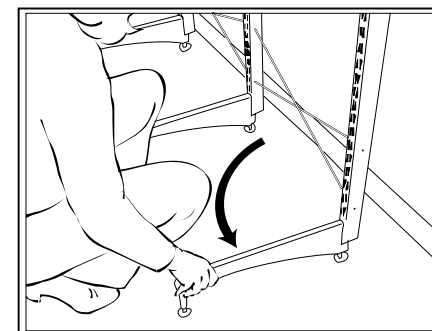
После установки всех элементов отрегулируйте положение системы при помощи регулируемых опор.

Совет

- Для сборки системы высотой 2124 мм необходимо использовать стремянку или табурет. Также необходим помощник для удержания системы в вертикальном положении в процессе монтажа верхней перекладины.

Инструкция по сборке двусторонней системы **elfa® freestanding**

1. Установка направляющей в опорную ножку.

Установите направляющую вертикально в паз на опорной ноге (рис. 10).

Приложив усилие или используя деревянный молоток, установите направляющую в паз. Убедитесь, что направляющая установлена до конца выреза (рис. 11).

Повторите процедуру для второй опорной ножки (рис. 12).



рис. 10



рис. 11

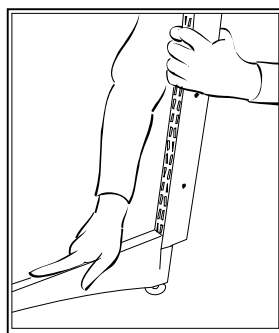

рис. 12

2. Установка комплекта стяжек

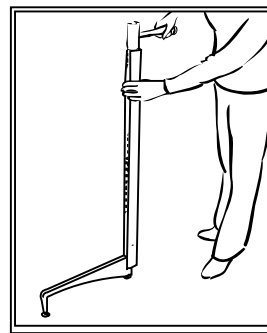
Вставьте поперечные стяжки в отверстия на направляющей (рис. 13).

Установите стяжки по диагонали во второй опоре, расположив ее, как показано на рисунке (рис. 14)

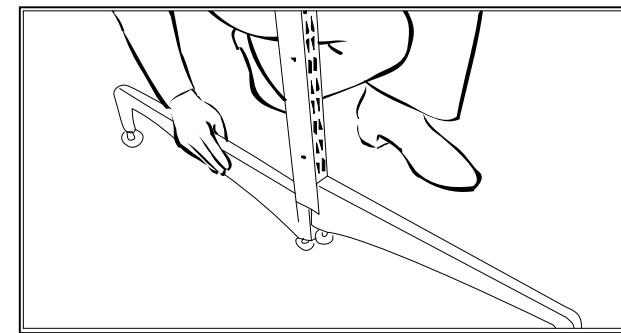

рис. 13



рис. 14

Разверните опорную ногу, установив опоры параллельно, тем самым зафиксировав положение поперечных стяжек (рис. 15).

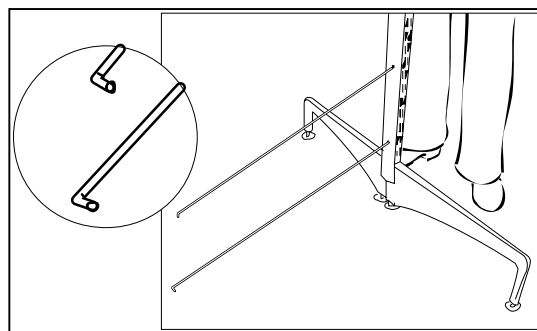

рис. 15

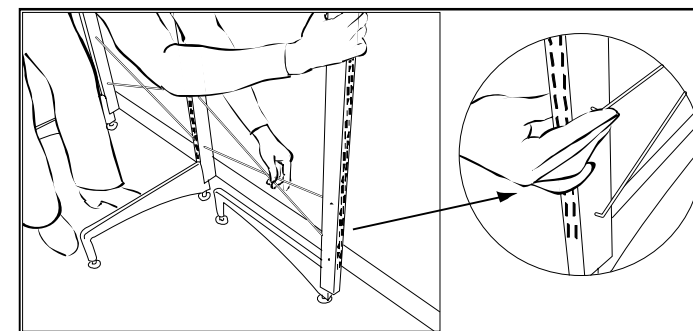
3. Установка верхней перекладины.

Установите систему вертикально в предполагаемом месте размещения.

Разместите перекладину между направляющими и вставьте сверху в направляющие используя деревянный молоток.

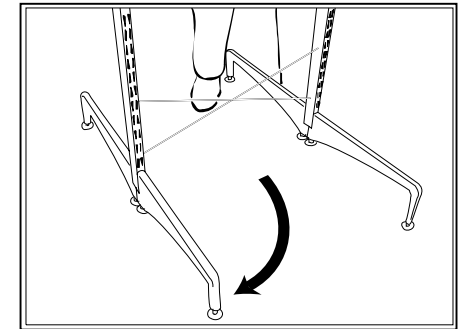
Поочередно вбивайте правый и левый край до полной установки (рис. 16 слева).

Установите пластиковые заглушки (рис. 16 справа).



рис. 16

4. Установка сетчатой полки на опорные ножки.

Расположите сетчатую полку между опорными ножками (рис. 17). Поперечные проволоки должны совпадать с направлением опорных ножек.

Используя пластиковую клипсу (поставляется в комплекте с опорной ножкой) закрепите полку, начиная с дальнего края, просто защелкнув клипсу в выемки в поверхности опорной ножки (рис. 18).

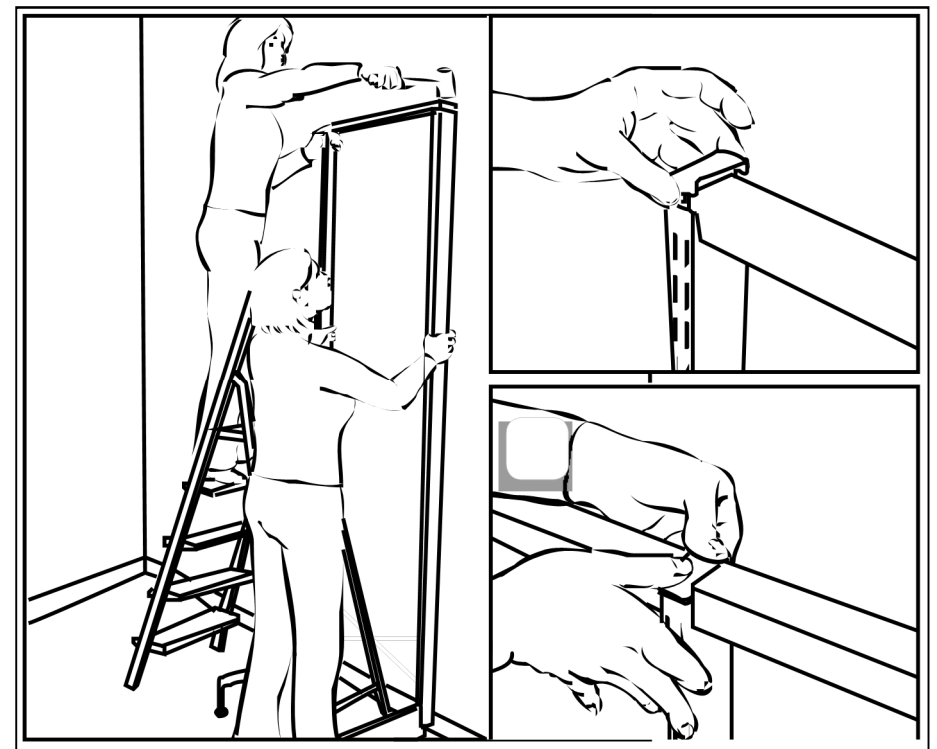
Повторите процедуру с четырех углов полки.

Если вы используете сопряжение двух полок на одной опоре, закрепите сначала полки на опоре сопряжения, а затем отдельные стороны полок.



рис. 17



рис. 18

5. Установка ограничительной планки.

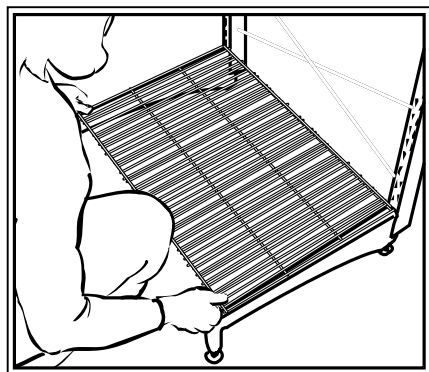
Установите ограничительную планку под углом, как показано на рисунки (рис. 19)

Нажмите на планку вниз для фиксации в направляющих.

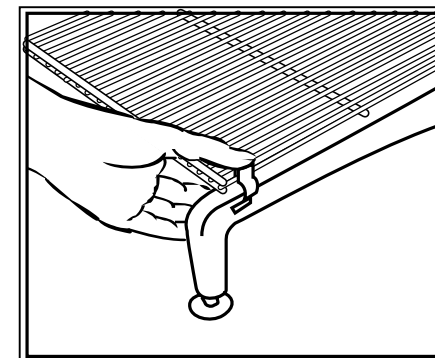
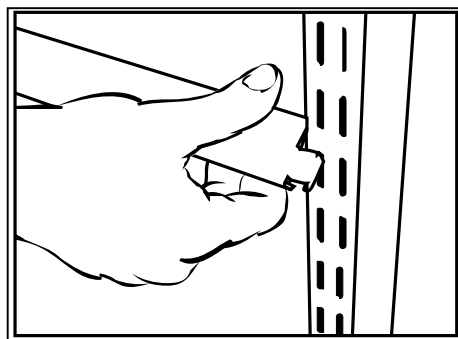

рис. 19

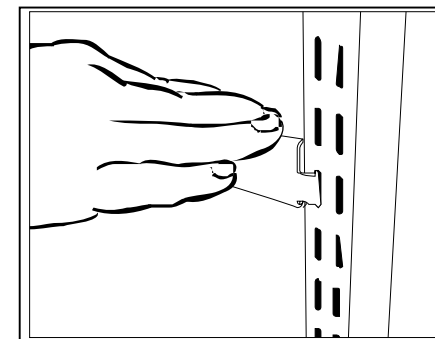

рис. 20